



パワフル ロック

チューブスコネクター® 黄銅製



Tubes Connector

- Double Ring
- Material C3604B
C3771B
C3602B

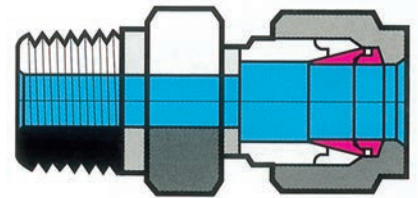

Fujikin® Incorporated

あらゆる部分にお客様からのご提案を取り入れさせていただいております。

パワフルロックの概要

パワフルロックは、精密継手メーカーとして、長年の経験によって蓄積した、設計ノウハウと生産技術を駆使して量産された、優れた性能、品質を有するチューブコネクター®です。

パワフルロックは、チューブにねじ切りやフレア加工を施さずに接続できるフレアレスタイプの精密チューブコネクター®であり、基本的な構成部品は、黄銅製 (C3771B, C3604B, C3602B) のボディ、フロントリング、バックリング、ナットの4点です。

チューブコネクター®の信頼性

フジキンではトータルの性能保証を行うために、本カタログに記載の取扱いマニュアルを遵守して頂くことにより本継手の信頼性が保証されます。施工前に必ずご一読頂きますようお願いいたします。尚、締付け要領に不明の点は、フジキンへご連絡下さい。

特長・用途

- フレアレスタイプなので、チューブを差込み、ナットを締付けるだけで接続ができるため、フレアツール等の特殊工具及び火気を必要としません。
- ダブルリング独特の相互連動作用によって、リングが有効に塑性変形して、チューブを強固に圧縮するので、非常に高い耐圧性が得られます。
- 本体シール部は、緻密な超仕上げとなっているので、メタルシール方式でありながら、高气密性が得られます。
- 締付けトルクが軽く、小型、軽量で、着脱も容易に行えます。
- ナットには、チューブサイズが表示されていますので、ひと目でサイズが確認できます。

黄銅製パワフルロック圧力温度基準

呼び径	最高使用圧力MPa	最高使用温度	空気・温水・蒸気
6, 6.35	4.90	125℃	200℃
8	4.90	125℃	200℃
10, 9.52	4.90	125℃	200℃
12, 12.7	4.90	125℃	200℃

[注] 最高使用圧力の状態で最高使用温度までご使用できます。また空気・温水・蒸気は200℃までご使用できますが、最高使用圧力が下がりますので最高使用温度を超えてご使用される場合はフジキンへご相談下さい。

その他

- フロントリング及びバックリングはインチサイズとメートルサイズがありサイズも少しの差しかないものがあります。混入して使用するとシール性が確保できず危険です。取り扱い時は混入しないように注意して下さい。
- 技術の進歩のために、使用材料、寸法などは予告なく多少変更することがありますのであらかじめご了承下さい。
- 同じ製品を繰り返しご使用頂いているお客様におかれましては、ご使用条件や使い方が変わる際には、トラブルの未然防止のためにもフジキンまでお知らせ下さい。

各部品の名称

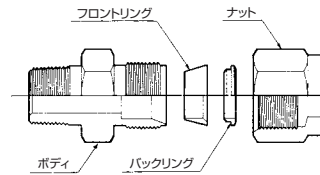

締付け後の断面

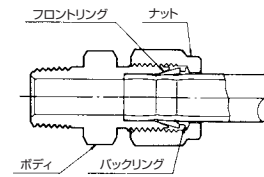

ねじサイズ

管用テーパねじ

ねじサイズの記号	A	B	C	D
JIS B0203 (1982) オねじ	R1/8	R1/4	R3/8	R1/2
メねじ	Rc1/8	Rc1/4	Rc3/8	Rc1/2

管用平行ねじ

ねじサイズの記号	AF	BF	CF	DF
JIS B0203 (1982)	G1/8	G1/4	G3/8	G1/2

アメリカ管用テーパねじ

ねじサイズの記号	AN	BN	CN	DN
ANSI B2.1	1/8NPT	1/4NPT	3/8NPT	1/2NPT

呼び径

ミリサイズ

- 3 は外径3mmを表します
- 4 は外径4mmを表します
- 6 は外径6mmを表します
- 8 は外径8mmを表します
- 10 は外径10mmを表します
- 12 は外径12mmを表します

インチサイズ

- 3.2 は外径1/8⁰⁰を表わします
- 6.35 は外径1/4⁰⁰を表わします
- 9.52 は外径3/8⁰⁰を表わします
- 12.7 は外径1/2⁰⁰を表わします

ミリ/インチ サイズ識別

外観から容易に識別するため、ミリサイズのボディの六角部とナットのふちを、段付としております。ナットにサイズを刻印表示しております。

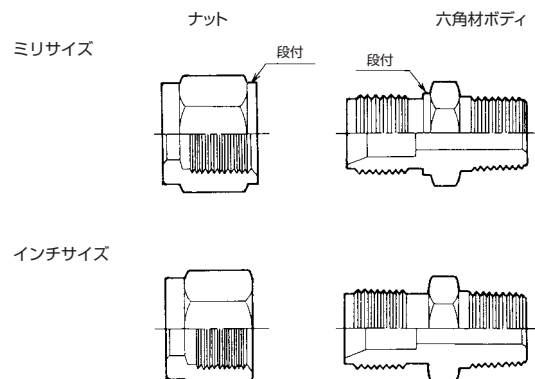

パワフルロックの品番の定め方

P

チューブコネクター®のタイプ
パワフルロック

D

材質
(黄銅)

W

チューブコネクター®の種類
(2圧縮リング型式)

H -

チューブコネクター®の形状
(ハーフユニオン)

6

呼び径
(チューブ外径)

B

ねじサイズ
(R1/4)

パワフルロックは、上記のように品番を定めておりますので、ご注文、お問合せの際は品番をご利用下さい。

チューブコネクター®の形状

H



MALE CONNECTOR
ハーフユニオン

2

ページ

L



ELBOW UNION
エルボユニオン

6

ページ

JP



PLUG UNION
プラグユニオン

11

ページ

HP



BULKHEAD MALE CONNECTOR
ハーフパネルユニオン

3

L



MALE ELBOW
(R ねじ)
エルボハーフユニオン

7

S



FRONT RING
フロントリング

12

F



STRAIGHT UNION
ストレートユニオン

3

T



TEE UNION
ティーユニオン

8

R



BACK RING
バックリング

12

F



REDUCING UNION
異径ストレートユニオン

4

T

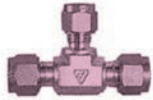

REDUCING TEE UNION
異径ティーユニオン

8

N



NUT
ナット

12

P



BULKHEAD UNION
パネルユニオン

4

TG

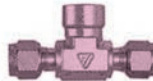

FEMALE BRANCH TEE
(Rc ねじ)
ティーゲージユニオン

9

G



FEMALE CONNECTOR
(Rc ねじ)
ゲージユニオン

5

TS



MALE BRNCH TEE
(R ねじ)
ティーエスユニオン

9

G



FEMALE CONNECTOR
(G ねじ)
ゲージユニオン

5

TL

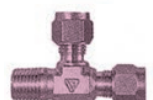

MALE RUN TEE
(R ねじ)
ティーエルユニオン

10

GP



BULKHEAD FEMALE CONNECTOR
(Rc ねじ)
ゲージパネルユニオン

6

JC



CAP UNION
キャップユニオン

11

POWERFULL®-SERIES

MALE CONNECTOR

ハーフユニオン

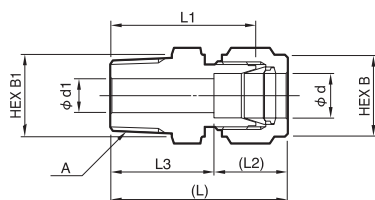

ミリサイズ	品番	呼び径 d	A	d1	B	B1	L	L1	L2	L3
	PDWH-3A-R	3	R1/8	2.4	10	12	29.5	23.1	12.7	16.8
	PDWH-3B-R	3	R1/4	2.4	10	14	35.4	29	12.7	22.7
	PDWH-4A-R	4	R1/8	2.4	12	12	31.1	24.6	13.6	17.5
	PDWH-4B-R	4	R1/4	2.4	12	14	36.2	29.7	13.6	22.6
	PDWH-6A-R	6	R1/8	4.8	14	14	32.6	25.4	15.2	17.4
	PDWH-6B-R	6	R1/4	4.8	14	14	37.4	30.2	15.2	22.2
	PDWH-6C-R	6	R3/8	4.8	14	17	38.2	31	15.2	23
	PDWH-6D-R	6	R1/2	4.8	14	22	43.8	36.6	15.2	28.6
	PDWH-8A-R	8	R1/8	4.8	16	16	34.2	26.7	16.2	18
	PDWH-8B-R	8	R1/4	6.4	16	16	38.7	31.2	16.2	22.5
	PDWH-8C-R	8	R3/8	6.4	16	17	39.3	31.8	16.2	23.1
	PDWH-8D-R	8	R1/2	6.4	16	22	44.8	37.3	16.2	28.6
	PDWH-10A-R	10	R1/8	4.8	19	19	36.1	28.7	17	19.1
	PDWH-10B-R	10	R1/4	7.9	19	19	40.7	33.3	17	23.7
	PDWH-10C-R	10	R3/8	7.9	19	19	40.7	33.3	17	23.7
	PDWH-10D-R	10	R1/2	7.9	19	22	45.5	38.1	17	28.5
	PDWH-12A-R	12	R1/8	4.8	22	22	38.5	28.7	22.5	16
	PDWH-12B-R	12	R1/4	7.1	22	22	43.1	33.3	22.5	20.6
	PDWH-12C-R	12	R3/8	9.5	22	22	43.1	33.3	22.5	20.6
	PDWH-12D-R	12	R1/2	9.5	22	22	47.9	38.1	22.5	25.4

※NPTねじ（アメリカ管用ねじ）も製作しております。

インチサイズ	品番	呼び径 d	A	d1	B	B1	L	L1	L2	L3
	PDWH-3.2A-R	3.2	R1/8	2.3	12	12	30.6	23.9	13	17.6
	PDWH-3.2B-R	3.2	R1/4	2.3	12	14	35.7	29	13	22.7
	PDWH-6.35A-R	6.35	R1/8	4.8	14	14	32.8	25.4	15.4	17.4
	PDWH-6.35B-R	6.35	R1/4	4.8	14	14	37.9	30.5	15.4	22.5
	PDWH-6.35C-R	6.35	R3/8	4.8	14	17	38.4	31	15.4	23
	PDWH-6.35D-R	6.35	R1/2	4.8	14	22	44.7	37.3	15.4	29.3
	PDWH-9.52A-R	9.52	R1/8	4.8	17	17	35.5	27.9	17.2	18.3
	PDWH-9.52B-R	9.52	R1/4	7.1	17	17	40.1	32.5	17.2	22.9
	PDWH-9.52C-R	9.52	R3/8	7.1	17	17	40.1	32.5	17.2	22.9
	PDWH-9.52D-R	9.52	R1/2	7.1	17	22	46.5	38.9	17.2	29.3
	PDWH-12.7A-R	12.7	R1/8	4.8	22	22	39	28.7	23	16
	PDWH-12.7B-R	12.7	R1/4	7.1	22	22	43.6	33.3	23	20.6
	PDWH-12.7C-R	12.7	R3/8	9.7	22	22	43.6	33.3	23	20.6
	PDWH-12.7D-R	12.7	R1/2	10.4	22	22	49.2	38.9	23	26.2

※NPTねじ（アメリカ管用ねじ）も製作しております。

BULKHEAD MALE CONNECTOR

ハーフパネルユニオン

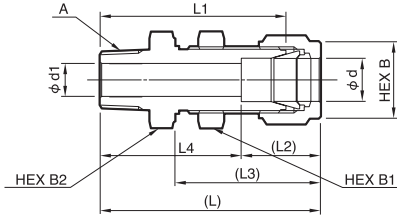
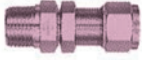

ミリサイズ	品番	呼び径 d	A	パネル 穴径	d1	B	B1	B2	L	L1	L2	L3	L4
	PDWHP-3A-R	3	R1/8	8	2.4	10	14	14	46.3	39.9	12.7	30.7	33.6
	PDWHP-3B-R	3	R1/4	8	2.4	10	14	14	51.4	45	12.7	30.7	38.7
	PDWHP-6A-R	6	R1/8	11.2	4.8	14	16	16	49.4	42.2	15.2	33.7	34.2
	PDWHP-6B-R	6	R1/4	11.2	4.8	14	16	16	53.2	46	15.2	33.7	38
	PDWHP-6C-R	6	R3/8	11.2	4.8	14	16	17	54.3	47.1	15.2	33.7	39.1
	PDWHP-6D-R	6	R1/2	11.2	4.8	14	16	22	60.6	53.4	15.2	33.7	45.4
	PDWHP-8A-R	8	R1/8	12.8	4.8	16	19	19	51.7	44.2	16.2	36.1	35.5
	PDWHP-8B-R	8	R1/4	12.8	6.4	16	19	19	56.2	48.7	16.2	36.1	40
	PDWHP-8C-R	8	R3/8	12.8	6.4	16	19	19	56.8	49.3	16.2	36.1	40.6
	PDWHP-8D-R	8	R1/2	12.8	6.4	16	19	22	62.3	54.8	16.2	36.1	46.1
	PDWHP-10A-R	10	R1/8	16	4.8	19	22	22	53.6	46.2	17	36.8	36.6
	PDWHP-10B-R	10	R1/4	16	7.1	19	22	22	58.2	50.8	17	36.8	41.2
	PDWHP-10C-R	10	R3/8	16	7.9	19	22	22	58.2	50.8	17	36.8	41.2
	PDWHP-10D-R	10	R1/2	16	7.9	19	22	22	63	55.6	17	36.8	46
	PDWHP-12A-R	12	R1/8	19.1	4.8	22	24	24	58.3	48.5	22.5	41.5	35.8
	PDWHP-12B-R	12	R1/4	19.1	7.1	22	24	24	62.9	53.1	22.5	41.5	40.4
	PDWHP-12C-R	12	R3/8	19.1	9.5	22	24	24	62.9	53.1	22.5	41.5	40.4
	PDWHP-12D-R	12	R1/2	19.1	9.5	22	24	24	68.5	58.7	22.5	41.5	46

※NPTねじ (アメリカ管用ねじ) も製作しております。

インチサイズ	品番	呼び径 d	A	パネル 穴径	d1	B	B1	B2	L	L1	L2	L3	L4
	PDWHP-3.2A-R	3.2	R1/8	8	2.3	12	14	14	46.6	39.9	13	31	33.6
	PDWHP-3.2B-R	3.2	R1/4	8	2.3	12	14	14	51.7	45	13	31	38.7
	PDWHP-6.35A-R	6.35	R1/8	11.2	4.8	14	16	16	49.6	44.2	15.4	33.9	34.2
	PDWHP-6.35B-R	6.35	R1/4	11.2	4.8	14	16	16	53.4	46	15.4	33.9	38
	PDWHP-6.35C-R	6.35	R3/8	11.2	4.8	14	16	17	54.5	47.1	15.4	33.9	39.1
	PDWHP-6.35D-R	6.35	R1/2	11.2	4.8	14	16	22	60.8	53.4	15.4	33.9	45.4
	PDWHP-9.52A-R	9.52	R1/8	14.3	4.8	17	22	22	53.1	45.5	17.2	37.1	35.9
	PDWHP-9.52B-R	9.52	R1/4	14.3	7.1	17	22	22	57.6	50	17.2	37.1	40.4
	PDWHP-9.52C-R	9.52	R3/8	14.3	7.1	17	22	22	57.6	50	17.2	37.1	40.4
	PDWHP-9.52D-R	9.52	R1/2	14.3	7.1	17	22	22	64.1	56.5	17.2	37.1	46.9
	PDWHP-12.7A-R	12.7	R1/8	19.1	4.8	22	24	24	58.8	48.5	23	42	35.8
	PDWHP-12.7B-R	12.7	R1/4	19.1	7.1	22	24	24	63.4	53.1	23	42	40.4
	PDWHP-12.7C-R	12.7	R3/8	19.1	9.4	22	24	24	63.4	53.1	23	42	40.4
	PDWHP-12.7D-R	12.7	R1/2	19.1	10.4	22	24	24	69	58.7	23	42	46

※NPTねじ (アメリカ管用ねじ) も製作しております。

STRAIGHT UNION

ストレートユニオン

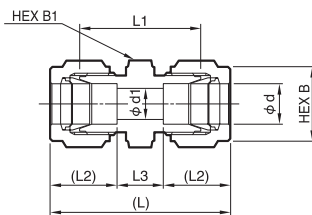

ミリサイズ	品番	呼び径 d	d1	B	B1	L	L1	L2	L3
	PDFW-3-R	3	2.4	10	12	34.9	22.1	12.7	9.5
	PDFW-4-R	4	2.4	12	12	37.1	24.1	13.6	9.9
	PDFW-6-R	6	4.8	14	14	40.6	26.2	15.2	10.2
	PDFW-8-R	8	6.4	16	16	43.1	28.2	16.2	10.7
	PDFW-10-R	10	7.9	19	19	45.8	31	17	11.8
	PDFW-12-R	12	9.5	22	22	50.6	31	22.5	5.6

インチサイズ	品番	呼び径 d	d1	B	B1	L	L1	L2	L3
	PDFW-3.2-R	3.2	2.3	12	12	35.7	22.4	13	9.7
	PDFW-6.35-R	6.35	4.8	14	14	40.9	26.2	15.4	10.1
	PDFW-9.52-R	9.52	7.1	17	17	45.4	30.2	17.2	11
	PDFW-12.7-R	12.7	10.4	22	22	51.5	31	23	5.5

POWERFULL®-SERIES

REDUCING UNION

異径ストレートユニオン

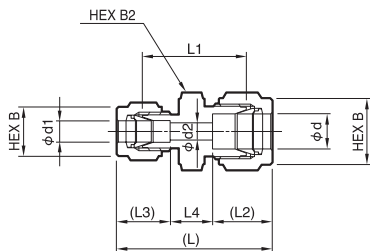
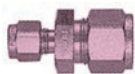

ミリサイズ

品番	呼び径 d	呼び径 d1	d2	B	B1	B2	L	L1	L2	L3	L4
PDWF-4×3-R	4	3	2.4	12	10	12	36.5	23.6	13.6	12.7	10.2
PDWF-6×3-R	6	3	2.4	14	10	14	38.2	24.6	15.2	12.7	10.3
PDWF-6×4-R	6	4	2.4	14	12	14	39.1	25.4	15.2	13.6	10.3
PDWF-8×6-R	8	6	4.8	16	14	16	42.1	27.4	16.2	15.2	10.7
PDWF-10×6-R	10	6	4.8	19	14	19	44.1	29.5	17	15.2	11.9
PDWF-10×8-R	10	8	6.4	19	16	19	44.9	30	17	16.2	11.7
PDWF-12×6-R	12	6	4.8	22	14	22	46.5	29.5	22.5	15.2	8.8
PDWF-12×8-R	12	8	6.4	22	16	22	47.5	30.2	22.5	16.2	8.8
PDWF-12×10-R	12	10	7.9	22	19	22	48.2	31	22.5	17	8.7

インチサイズ

品番	呼び径 d	呼び径 d1	d2	B	B1	B2	L	L1	L2	L3	L4
PDWF-6.35×3.2-R	6.35	3.2	2.3	14	12	14	38.7	24.6	15.4	13	10.3
PDWF-9.52×6.35-R	9.52	6.35	4.8	17	14	17	43.4	28.4	17.2	15.4	10.8
PDWF-12.7×6.35-R	12.7	6.35	4.8	22	14	22	47.2	29.5	23	15.4	8.8
PDWF-12.7×9.52-R	12.7	9.52	7.1	22	17	22	48.9	31	23	17.2	8.7

BULKHEAD UNION

パネルユニオン

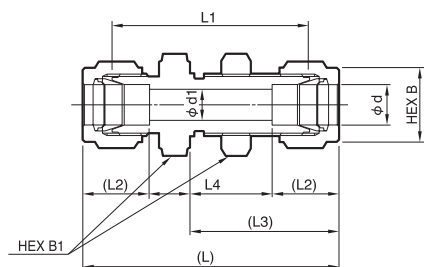
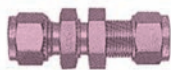

ミリサイズ

品番	呼び径 d	パネル穴径	d1	B	B1	L	L1	L2	L3	L4
PDWP-3-R	3	8	2.4	10	14	50.9	38.1	12.7	30.7	25.5
PDWP-4-R	4	9.6	2.4	12	14	53.4	40.4	13.6	31.9	26.2
PDWP-6-R	6	11.2	4.8	14	16	57.3	42.9	15.2	33.7	26.9
PDWP-8-R	8	12.8	6.4	16	19	60.9	46	16.2	36.1	28.5
PDWP-10-R	10	16	7.9	19	22	63.3	48.5	17	36.8	29.3
PDWP-12-R	12	19.1	9.5	22	24	70.4	50.8	22.5	41.5	25.4

インチサイズ

品番	呼び径 d	パネル穴径	d1	B	B1	L	L1	L2	L3	L4
PDWP-3.2-R	3.2	8	2.3	12	14	51.4	38.1	13	31	25.4
PDWP-6.35-R	6.35	11.2	4.8	14	16	57.6	42.9	15.4	33.9	26.8
PDWP-9.52-R	9.52	14.3	7.1	17	22	62.7	47.5	17.2	37.1	28.3
PDWP-12.7-R	12.7	19.1	10.4	22	24	71.3	50.8	23	42	25.3

FEMALE CONNECTOR

ゲージユニオン (Rcねじ)

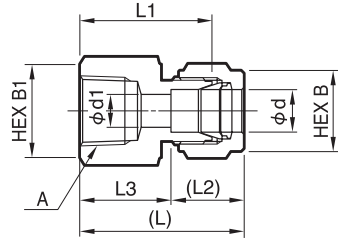
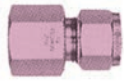

ミリサイズ	品番	呼び径 d	A	d1	B	B1	L	L1	L2	L3
	PDWG-3A-R	3	Rc1/8	2.4	10	14	28.5	22.1	12.7	15.8
	PDWG-3B-R	3	Rc1/4	2.4	10	19	33.3	26.9	12.7	20.6
	PDWG-4A-R	4	Rc1/8	2.4	12	14	29.6	23.1	13.6	16
	PDWG-4B-R	4	Rc1/4	2.4	12	19	34.2	27.7	13.6	20.6
	PDWG-6A-R	6	Rc1/8	4.8	14	14	31.1	23.9	15.2	15.9
	PDWG-6B-R	6	Rc1/4	4.8	14	19	35.6	28.4	15.2	20.4
	PDWG-6C-R	6	Rc3/8	4.8	14	22	36.7	29.5	15.2	21.5
	PDWG-6D-R	6	Rc1/2	4.8	14	26	42.3	35.1	15.2	27.1
	PDWG-8A-R	8	Rc1/8	6.4	16	16	32.1	24.6	16.2	15.9
	PDWG-8B-R	8	Rc1/4	6.4	16	19	37	29.5	16.2	20.8
	PDWG-8C-R	8	Rc3/8	6.4	16	22	37.7	30.2	16.2	21.5
	PDWG-8D-R	8	Rc1/2	6.4	16	26	43.3	35.8	16.2	27.1
	PDWG-10A-R	10	Rc1/8	7.9	19	19	32.8	25.4	17	15.8
	PDWG-10B-R	10	Rc1/4	7.9	19	19	37.6	30.2	17	20.6
	PDWG-10C-R	10	Rc3/8	7.9	19	22	38.4	31	17	21.4
	PDWG-10D-R	10	Rc1/2	7.9	19	26	44	36.6	17	27
	PDWG-12A-R	12	Rc1/8	8.3	22	22	38.2	28.4	22.5	15.7
	PDWG-12B-R	12	Rc1/4	9.5	22	22	40	30.2	22.5	17.5
	PDWG-12C-R	12	Rc3/8	9.5	22	22	40.8	31	22.5	18.3
	PDWG-12D-R	12	Rc1/2	9.5	22	26	46.4	36.6	22.5	23.9

※NPTねじ (アメリカ管用ねじ) も製作しております。

インチサイズ	品番	呼び径 d	A	d1	B	B1	L	L1	L2	L3
	PDWG-3.2A-R	3.2	Rc1/8	2.3	12	14	28.8	22.1	13	15.8
	PDWG-3.2B-R	3.2	Rc1/4	2.3	12	19	33.6	26.9	13	20.6
	PDWG-6.35A-R	6.35	Rc1/8	4.8	14	14	31.3	23.9	15.4	15.9
	PDWG-6.35B-R	6.35	Rc1/4	4.8	14	19	35.8	28.4	15.4	20.4
	PDWG-6.35C-R	6.35	Rc3/8	4.8	14	22	37.6	30.2	15.4	22.2
	PDWG-6.35D-R	6.35	Rc1/2	4.8	14	26	42.5	35.1	15.4	27.1
	PDWG-9.52A-R	9.52	Rc1/8	7.1	17	16	33	25.4	17.2	15.8
	PDWG-9.52B-R	9.52	Rc1/4	7.1	17	19	37.8	30.2	17.2	20.6
	PDWG-9.52C-R	9.52	Rc3/8	7.1	17	22	39.4	31.8	17.2	22.2
	PDWG-9.52D-R	9.52	Rc1/2	7.1	17	26	44.2	36.6	17.2	27
	PDWG-12.7A-R	12.7	Rc1/8	7	22	22	38.7	28.4	23	15.7
	PDWG-12.7B-R	12.7	Rc1/4	10.4	22	22	40.5	30.2	23	17.5
	PDWG-12.7C-R	12.7	Rc3/8	10.4	22	22	42.1	31.8	23	19.1
	PDWG-12.7D-R	12.7	Rc1/2	10.4	22	26	46.9	36.6	23	23.9

※NPTねじ (アメリカ管用ねじ) も製作しております。

FEMALE CONNECTOR

ゲージユニオン (Gねじ)

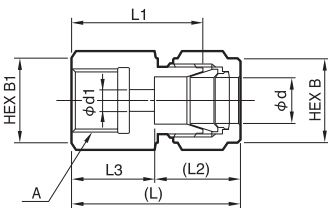
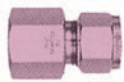

ミリサイズ	品番	呼び径 d	A	d1	B	B1	L	L1	L2	L3
	PDWG-3AF-R	3	G1/8	5.5※	10	14	32.1	25.7	12.7	19.4
	PDWG-3BF-R	3	G1/4	5.5※	10	19	35.1	28.7	12.7	22.4
	PDWG-4AF-R	4	G1/8	5.5※	12	14	33.2	26.7	13.6	19.6
	PDWG-4BF-R	4	G1/4	5.5※	12	19	36.2	29.7	13.6	22.6
	PDWG-6AF-R	6	G1/8	5.5※	14	14	34.4	27.2	15.2	19.2
	PDWG-6BF-R	6	G1/4	5.5※	14	19	37.4	30.2	15.2	22.2
	PDWG-6CF-R	6	G3/8	5.5※	14	22	37.4	30.2	15.2	22.2
	PDWG-6DF-R	6	G1/2	5.5※	14	26	42.8	35.6	15.2	27.6
	PDWG-8AF-R	8	G1/8	5.5	16	16	35.5	28	16.2	19.3
	PDWG-8BF-R	8	G1/4	5.5	16	19	38.5	31	16.2	22.3
	PDWG-8CF-R	8	G3/8	5.5	16	22	36.2	28.7	16.2	20
	PDWG-8DF-R	8	G1/2	5.5	16	26	40.5	33	16.2	24.3
	PDWG-10AF-R	10	G1/8	5.5	19	19	36.2	28.8	17	19.2
	PDWG-10BF-R	10	G1/4	5.5	19	19	39.2	31.8	17	22.2
	PDWG-10CF-R	10	G3/8	5.5	19	22	38.6	31.2	17	21.6
	PDWG-10DF-R	10	G1/2	5.5	19	26	41.2	33.8	17	24.2
	PDWG-12AF-R	12	G1/8	5.5	22	22	38.6	28.8	22.5	16.1
	PDWG-12BF-R	12	G1/4	5.5	22	22	41.6	31.8	22.5	19.1
	PDWG-12CF-R	12	G3/8	5.5	22	22	44.1	34.3	22.5	21.6
	PDWG-12DF-R	12	G1/2	5.5	22	26	47.9	38.1	22.5	25.4※

インチサイズ	品番	呼び径 d	A	d1	B	B1	L	L1	L2	L3
	PDWG-3.2AF-R	3.2	G1/8	5.5※	12	14	32.4	25.7	13	19.4
	PDWG-3.2BF-R	3.2	G1/4	5.5※	12	19	35.4	28.7	13	22.4
	PDWG-6.35AF-R	6.35	G1/8	5.5	14	14	34.6	27.2	15.4	19.2
	PDWG-6.35BF-R	6.35	G1/4	5.5	14	19	37.6	30.2	15.4	22.2
	PDWG-6.35CF-R	6.35	G3/8	5.5	14	22	37.6	30.2	15.4	22.2
	PDWG-6.35DF-R	6.35	G1/2	5.5	14	26	43	35.6	15.4	27.6
	PDWG-9.52AF-R	9.52	G1/8	5.5	17	16	36.4	28.8	17.2	19.2
	PDWG-9.52BF-R	9.52	G1/4	5.5	17	19	39.4	31.8	17.2	22.2
	PDWG-9.52CF-R	9.52	G3/8	5.5	17	22	38.8	31.2	17.2	21.6
	PDWG-9.52DF-R	9.52	G1/2	5.5	17	26	41.4	33.8	17.2	24.2
	PDWG-12.7AF-R	12.7	G1/8	5.5	22	22	39.1	28.8	23	16.1
	PDWG-12.7BF-R	12.7	G1/4	5.5	22	22	42.1	31.8	23	19.1
	PDWG-12.7CF-R	12.7	G3/8	5.5	22	22	44.6	34.3	23	21.6
	PDWG-12.7DF-R	12.7	G1/2	5.5	22	26	48.4	38.1	23	25.4

※呼び径 3、3.2、4、6 の場合 φd1 のガスケット当り面寸法は、φ5.5 ですが、穴は段付構造となります。

最小寸法は、下記の通りになります。

呼び径 3・4 → φ2.4 呼び径 3.2 → φ2.3 呼び径 6 → φ4.8

POWERFULL®-SERIES

BULKHEAD FEMALE CONNECTOR

ゲージパネルユニオン (Rcねじ)

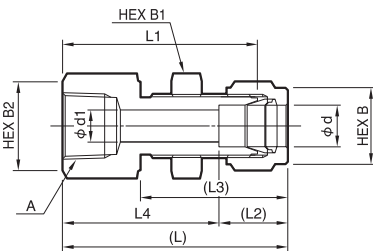
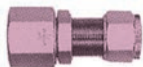

注) パネル穴径は基準寸法に対して $^{+0.05}$ に仕上げて下さい。

ミリサイズ	品番	呼び径 d	A	パネル穴径		d1	B	B1	B2	L	L1	L2	L3	L4
	PDWGP-3A-R	3	Rc1/8	8	2.4	10	14	14	44.2	37.8	12.7	30.7	31.5	
	PDWGP-3B-R	3	Rc1/4	8	2.4	10	14	19	49	42.6	12.7	30.7	36.3	
	PDWGP-4A-R	4	Rc1/8	9.6	2.4	12	14	14	45.4	38.9	13.6	31.9	31.8	
	PDWGP-4B-R	4	Rc1/4	9.6	2.4	12	14	19	50	43.5	13.6	31.9	36.4	
	PDWGP-6A-R	6	Rc1/8	11.2	4.8	14	16	14	47.2	40	15.2	33.7	32	
	PDWGP-6B-R	6	Rc1/4	11.2	4.8	14	16	19	51.7	44.5	15.2	33.7	36.5	
	PDWGP-6C-R	6	Rc3/8	11.2	4.8	14	16	22	52.8	45.6	15.2	33.7	37.6	
	PDWGP-6D-R	6	Rc1/2	11.2	4.8	14	16	26	58.4	51.2	15.2	33.7	43.2	
	PDWGP-8A-R	8	Rc1/8	12.8	6.4	16	19	16	49.6	42.1	16.2	36.1	33.4	
	PDWGP-8B-R	8	Rc1/4	12.8	6.4	16	19	19	54.5	47	16.2	36.1	38.3	
	PDWGP-8C-R	8	Rc3/8	12.8	6.4	16	19	22	55.2	47.7	16.2	36.1	39	
	PDWGP-8D-R	8	Rc1/2	12.8	6.4	16	19	26	60.8	53.5	16.2	36.1	44.6	
	PDWGP-10A-R	10	Rc1/8	16	7.9	19	22	19	50.3	42.9	17	36.8	33.3	
	PDWGP-10B-R	10	Rc1/4	16	7.9	19	22	19	55.1	47.7	17	36.8	38.1	
	PDWGP-10C-R	10	Rc3/8	16	7.9	19	22	22	55.9	48.5	17	36.8	38.9	
	PDWHG-10D-R	10	Rc1/2	16	7.9	19	22	26	61.5	54.1	17	36.8	44.5	
	PDWGP-12A-R	12	Rc1/8	19.1	8.3	22	24	22	58	48.2	22.5	41.5	35.5	
	PDWGP-12B-R	12	Rc1/4	19.1	9.5	22	24	22	59.8	50	22.5	41.5	37.3	
	PDWGP-12C-R	12	Rc3/8	19.1	9.5	22	24	22	60.6	50.8	22.5	41.5	38.1	
	PDWGP-12D-R	12	Rc1/2	19.1	9.5	22	24	26	66.2	56.4	22.5	41.5	43.7	

※NPTねじ (アメリカ管用ねじ) も製作しております。

インチサイズ	品番	呼び径 d	A	パネル穴径		d1	B	B1	B2	L	L1	L2	L3	L4
	PDWGP-3.2A-R	3.2	Rc1/8	8	2.3	12	14	14	44.5	37.8	13	31	31.5	
	PDWGP-3.2B-R	3.2	Rc1/4	8	2.3	12	14	19	49.3	42.6	13	31	36.3	
	PDWGP-6.35A-R	6.35	Rc1/8	11.2	4.8	14	16	14	47.4	40	15.4	33.9	32	
	PDWGP-6.35B-R	6.35	Rc1/4	11.2	4.8	14	16	19	51.9	44.5	15.4	33.9	36.5	
	PDWGP-6.35C-R	6.35	Rc3/8	11.2	4.8	14	16	22	53.7	46.3	15.4	33.9	38.3	
	PDWGP-6.35D-R	6.35	Rc1/2	11.2	4.8	14	16	26	58.6	51.2	15.4	33.9	43.2	
	PDWGP-9.52A-R	9.52	Rc1/8	14.3	7.1	17	22	16	50.6	43	17.2	37.1	33.4	
	PDWGP-9.52B-R	9.52	Rc1/4	14.3	7.1	17	22	19	55.4	47.8	17.2	37.1	38.2	
	PDWGP-9.52C-R	9.52	Rc3/8	14.3	7.1	17	22	22	57	49.4	17.2	37.1	39.8	
	PDWGP-9.52D-R	9.52	Rc1/2	14.3	7.1	17	22	26	61.8	54.2	17.2	37.1	44.6	
	PDWGP-12.7A-R	12.7	Rc1/8	19.1	8.8	22	24	22	58.5	48.2	23	42	35.5	
	PDWGP-12.7B-R	12.7	Rc1/4	19.1	10.4	22	24	22	60.3	50	23	42	37.3	
	PDWGP-12.7C-R	12.7	Rc3/8	19.1	10.4	22	24	22	61.9	51.6	23	42	38.9	
	PDWGP-12.7D-R	12.7	Rc1/2	19.1	10.4	22	24	26	66.7	56.4	23	42	43.7	

※NPTねじ (アメリカ管用ねじ) も製作しております。

ELBOW UNION

エルボユニオン

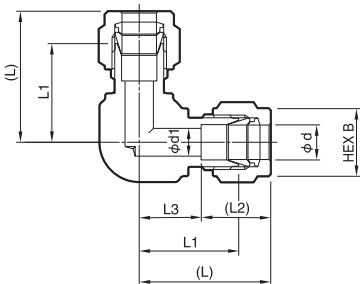
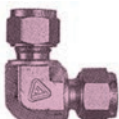

ミリサイズ	品番	呼び径 d	d1	B	L	L1	L2	L3
	PDWL-3-R	3	2.4	10	22.1	15.7	12.7	9.4
	PDWL-4-R	4	2.4	12	25.3	18.8	13.6	11.7
	PDWL-6-R	6	4.8	14	26.8	19.6	15.2	11.6
	PDWL-8-R	8	6.4	16	28.8	21.3	16.2	12.6
	PDWL-10-R	10	7.9	19	33.3	25.9	17	16.3
	PDWL-12-R	12	9.5	22	35.7	25.9	22.5	13.2

インチサイズ	品番	呼び径 d	d1	B	L	L1	L2	L3
	PDWL-3.2-R	3.2	2.3	12	22.4	15.7	13	9.4
	PDWL-6.35-R	6.35	4.8	14	27	19.6	15.4	11.6
	PDWL-9.52-R	9.52	7.1	17	30.7	23.1	17.2	13.5
	PDWL-12.7-R	12.7	10.4	22	36.2	25.9	23	13.2

MALE ELBOW

エルボーフユニオン(Rねじ)

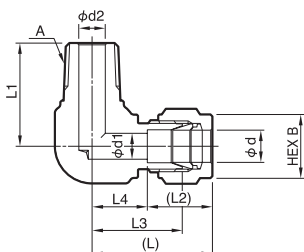

ミリサイズ	品番	呼び径 d	A	d1	B	L	L1	L2	L3	L4
	PDWL-3A-R	3	R1/8	2.4	10	23.4	17.8	12.7	17	10.7
	PDWL-3B-R	3	R1/4	2.4	10	24.4	23.4	12.7	18	11.7
	PDWL-4A-R	4	R1/8	2.4	12	25.3	18.8	13.6	18.8	11.7
	PDWL-4B-R	4	R1/4	2.4	12	25.3	23.4	13.6	18.8	11.7
	PDWL-6A-R	6	R1/8	4.8	14	26.8	18.8	15.2	19.6	11.6
	PDWL-6B-R	6	R1/4	4.8	14	26.8	23.4	15.2	19.6	11.6
	PDWL-6C-R	6	R3/8	4.8	14	29.6	26.2	15.2	22.4	14.4
	PDWL-6D-R	6	R1/2	4.8	14	31.6	33	15.2	24.4	16.4
	PDWL-8A-R	8	R1/8	4.8	16	28.8	19.8	16.2	21.3	12.6
	PDWL-8B-R	8	R1/4	6.4	16	28.8	24.4	16.2	21.3	12.6
	PDWL-8C-R	8	R3/8	6.4	16	30.6	26.2	16.2	23.1	14.4
	PDWL-8D-R	8	R1/2	6.4	16	32.6	33	16.2	25.1	16.4
	PDWL-10A-R	10	R1/8	4.8	19	33.3	23.6	17	25.9	16.3
	PDWL-10B-R	10	R1/4	7.1	19	33.3	28.2	17	25.9	16.3
	PDWL-10C-R	10	R3/8	7.9	19	33.3	28.2	17	25.9	16.3
	RPDWL-10D-R	10	R1/2	7.9	19	33.3	33	17	25.9	16.3
	RPDWL-12A-R	12	R1/8	4.8	22	35.7	23.6	22.5	25.9	13.2
	PDWL-12B-R	12	R1/4	7.1	22	35.7	28.2	22.5	25.9	13.2
	PDWL-12C-R	12	R3/8	9.5	22	35.7	28.2	22.5	25.9	13.2
	PDWL-12D-R	12	R1/2	9.5	22	35.7	33	22.5	25.9	13.2

※NPTねじ (アメリカ管用ねじ) も製作しております。

インチサイズ	品番	呼び径 d	A	d1	B	L	L1	L2	L3	L4
	PDWL-3.2A-R	3.2	R1/8	2.3	12	23.7	17.8	13	17	10.7
	PDWL-3.2B-R	3.2	R1/4	2.3	12	24.7	23.4	13	18	11.7
	PDWL-6.35A-R	6.35	R1/8	4.8	14	27	18.8	15.4	19.6	11.6
	PDWL-6.35B-R	6.35	R1/4	4.8	14	27	23.4	15.4	19.6	11.6
	PDWL-6.35C-R	6.35	R3/8	4.8	14	29.8	26.2	15.4	22.4	14.4
	PDWL-6.35D-R	6.35	R1/2	4.8	14	31.8	33	15.4	24.4	16.4
	PDWL-9.52A-R	9.52	R1/8	4.8	17	30.7	20.8	17.2	23.1	13.5
	PDWL-9.52B-R	9.52	R1/4	7.1	17	30.7	25.4	17.2	23.1	13.5
	PDWL-9.52C-R	9.52	R3/8	7.1	17	31.5	26.2	17.2	23.9	14.3
	PDWL-9.52D-R	9.52	R1/2	7.1	17	33.5	33	17.2	25.9	16.3
	PDWL-12.7A-R	12.7	R1/8	4.8	22	36.2	23.6	23	25.9	13.2
	PDWL-12.7B-R	12.7	R1/4	7.1	22	36.2	28.2	23	25.9	13.2
	PDWL-12.7C-R	12.7	R3/8	9.7	22	36.2	28.2	23	25.9	13.2
	PDWL-12.7D-R	12.7	R1/2	10.4	22	36.2	33	23	25.9	13.2

※NPTねじ (アメリカ管用ねじ) も製作しております。

POWERFULL®-SERIES

TEE UNION

ティーユニオン

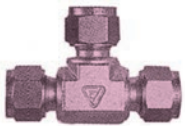

ミリサイズ	品番	呼び径 d	d1	B	L	L1	L2	L3	L4	L5
	PDWT-3-R	3	2.4	10	44.2	31.4	12.7	18.8	22.1	15.7
	PDWT-4-R	4	2.4	12	50.6	37.6	13.6	23.4	25.3	18.8
	PDWT-6-R	6	4.8	14	53.4	39	15.2	23	26.7	19.5
	PDWT-8-R	8	6.4	16	59.7	44.8	16.2	27.3	29.9	22.4
	PDWT-10-R	10	7.9	19	66.6	51.8	17	32.6	33.3	25.9
	PDWT-12-R	12	9.5	22	71.4	51.8	22.5	26.4	35.7	25.9

インチサイズ	品番	呼び径 d	d1	B	L	L1	L2	L3	L4	L5
	PDWT-3.2-R	3.2	2.3	12	44.9	31.6	13	18.9	22.5	15.8
	PDWT-6.35-R	6.35	4.8	14	53.7	39	15.4	22.9	26.9	19.5
	PDWT-9.52-R	9.52	7.1	17	61.4	46.2	17.2	27	30.7	23.1
	PDWT-12.7-R	12.7	10.4	22	72.3	51.8	23	26.3	36.2	25.9

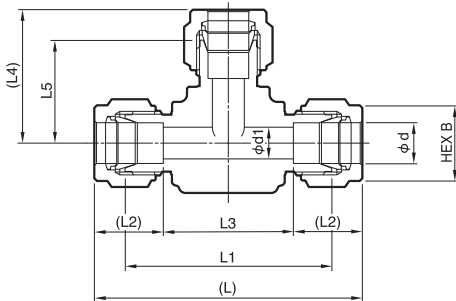

REDUCING TEE UNION

異径ティーユニオン

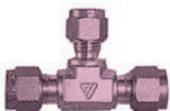

ミリサイズ	品番	呼び径 d	呼び径 d1	d2	d3	B	B1	L	L1	L2	L3	L4	L5	L6	L7
	PDWT-8×8×6-R	8	6	6.4	4.8	16	14	59.7	44.8	16.2	27.3	15.2	29.6	22.4	14.4
	PDWT-10×10×6-R	10	6	7.9	4.8	19	14	66.6	51.8	17	32.6	15.2	33.1	25.9	17.9
	PDWT-10×10×8-R	10	8	7.9	6.4	19	16	66.6	51.8	17	32.6	16.2	33.4	25.9	17.2
	PDWT-12×12×6-R	12	6	9.5	4.8	22	14	71.4	51.8	22.5	26.4	15.2	33.1	25.9	17.9
	PDWT-12×12×8-R	12	8	9.5	6.4	22	16	71.4	51.8	22.5	26.4	16.2	33.4	25.9	17.2
	PDWT-12×12×10-R	12	10	9.5	7.9	22	19	71.4	51.8	22.5	26.4	17	33.3	25.9	16.3

インチサイズ	品番	呼び径 d	呼び径 d1	d2	d3	B	B1	L	L1	L2	L3	L4	L5	L6	L7
	PDWT-9.52×9.52×6.35-R	9.52	6.35	7.1	4.8	17	14	61.4	46.2	17.2	27	15.4	30.5	23.1	15.1
	PDWT-12.7×12.7×6.35-R	12.7	6.35	10.4	4.8	22	14	72.3	51.8	23	26.3	15.4	33.3	25.9	17.9
	PDWT-12.7×12.7×9.52-R	12.7	9.52	10.4	7.1	22	17	72.3	51.8	23	26.3	17.2	33.5	25.9	16.3

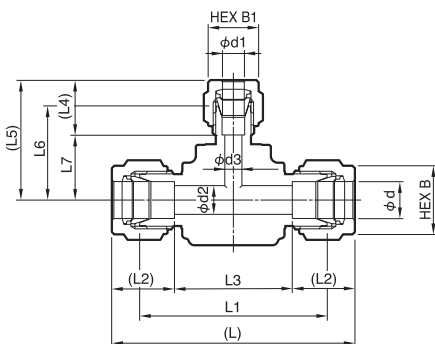

FEMALE BRANCH TEE

ティーゲージユニオン (Rcねじ)

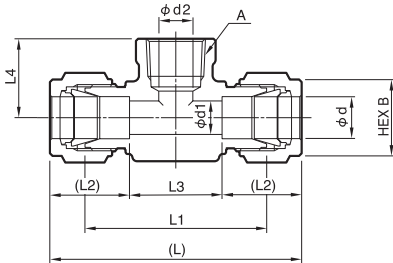
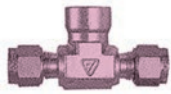

ミリサイズ	品番	呼び径 d	A	d1	d2	B	L	L1	L2	L3	L4
	PDWTG-3A-R	3	Rc1/8	2.4	7	10	48.9	36.1	12.7	22.7	19.1
	PDWTG-3B-R	3	Rc1/4	2.4	7	10	54.4	41.6	12.7	29	22.4
	PDWTG-4A-R	4	Rc1/8	2.4	7	12	50.6	37.6	13.6	23.4	19.1
	PDWTG-4B-R	4	Rc1/4	2.4	7	12	54.6	41.6	13.6	27.4	22.4
	PDWTG-6A-R	6	Rc1/8	4.8	7	14	53.5	39.1	15.2	22.5	19.1
	PDWTG-6B-R	6	Rc1/4	4.8	7	14	59.1	44.7	15.2	28.1	22.4
	PDWTG-6C-R	6	Rc3/8	4.8	7	14	63.2	48.8	15.2	32.8	22.4
	PDWTG-8A-R	8	Rc1/8	6.4	7	16	57.5	42.6	16.2	25.1	19.1
	PDWTG-8B-R	8	Rc1/4	6.4	7	16	61.1	46.2	16.2	28.7	22.4
	PDWTG-8C-R	8	Rc3/8	6.4	7	16	63.7	48.8	16.2	31.3	22.4
	PDWTG-10A-R	10	Rc1/8	7.9	7	19	66.6	51.8	17	32.6	22.4
	PDWTG-10B-R	10	Rc1/4	7.9	7.9	19	66.6	51.8	17	32.6	22.4
	PDWTG-10C-R	10	Rc3/8	7.9	7.9	19	66.6	51.8	17	32.6	22.4
	PDWTG-12A-R	12	Rc1/8	8.3	7	22	71.4	51.8	22.5	26.4	22.4
	PDWTG-12B-R	12	Rc1/4	9.5	9.5	22	71.4	51.8	22.5	26.4	22.4
	PDWTG-12C-R	12	Rc3/8	9.5	9.5	22	71.4	51.8	22.5	26.4	22.4

※NPTねじ (アメリカ管用ねじ) も製作しております。

インチサイズ

品番	呼び径 d	A	d1	d2	B	L	L1	L2	L3	L4
PDWTG-3.2A-R	3.2	Rc1/8	2.3	7.1	12	49.4	36.1	13	23.4	19.1
PDWTG-3.2B-R	3.2	Rc1/4	2.3	7.1	12	54.9	41.6	13	28.9	22.4
PDWTG-6.35A-R	6.35	Rc1/8	4.8	7.1	14	53.8	39.1	15.4	23	19.1
PDWTG-6.35B-R	6.35	Rc1/4	4.8	7.1	14	59.4	44.7	15.4	28.6	22.4
PDWTG-6.35C-R	6.35	Rc3/8	4.8	7.1	14	63.5	48.8	15.4	32.7	22.4
PDWTG-9.52A-R	9.52	Rc1/8	7.1	7.1	17	61.4	46.2	17.2	27	19.1
PDWTG-9.52B-R	9.52	Rc1/4	7.1	7.1	17	63	47.8	17.2	28.6	22.4
PDWTG-9.52C-R	9.52	Rc3/8	7.1	7.1	17	67	51.8	17.2	32.6	22.4
PDWTG-12.7A-R	12.7	Rc1/8	10.4	7.1	22	72.3	51.8	23	26.3	22.4
PDWTG-12.7B-R	12.7	Rc1/4	10.4	9.5	22	72.3	51.8	23	26.3	22.4
PDWTG-12.7C-R	12.7	Rc3/8	10.4	10.4	22	72.3	51.8	23	26.3	22.4

※NPTねじ (アメリカ管用ねじ) も製作しております。

MALE BRANCH TEE

ティーエスユニオン (Rねじ)

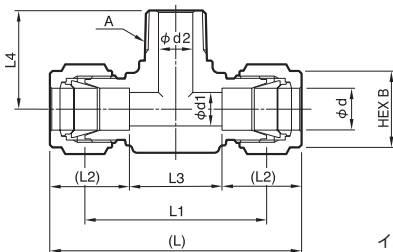
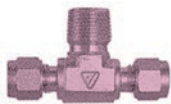

ミリサイズ	品番	呼び径 d	A	d1	d2	B	L	L1	L2	L3	L4
	PDWTS-3A-R	3	R1/8	2.4	4.8	10	46.8	34	12.7	21.4	17.8
	PDWTS-3B-R	3	R1/4	2.4	4.8	10	48.9	36.1	12.7	23.5	23.4
	PDWTS-4A-R	4	R1/8	2.4	4.8	12	48.6	35.6	13.6	21.4	17.8
	PDWTS-4B-R	4	R1/4	2.4	4.8	12	48.6	35.6	13.6	21.4	23.4
	PDWTS-6A-R	6	R1/8	4.8	4.8	14	53.5	39.1	15.2	23.1	18.8
	PDWTS-6B-R	6	R1/4	4.8	4.8	14	53.5	39.1	15.2	23.1	23.4
	PDWTS-6C-R	6	R3/8	4.8	4.8	14	59.2	44.8	15.2	28.8	26.2
	PDWTS-6D-R	6	R1/2	4.8	4.8	14	63.2	48.8	15.2	32.8	33
	PDWTS-8A-R	8	R1/8	6.4	4.8	16	59.6	44.7	16.2	27.2	20.8
	PDWTS-8B-R	8	R1/4	6.4	6.4	16	59.6	44.7	16.2	27.2	25.4
	PDWTS-8C-R	8	R3/8	6.4	6.4	16	61.1	46.2	16.2	28.7	26.2
	PDWTS-8D-R	8	R1/2	6.4	6.4	16	65.1	50.2	16.2	32.7	33
	PDWTS-10A-R	10	R1/8	7.9	4.8	19	66.6	51.8	17	32.6	23.6
	PDWTS-10B-R	10	R1/4	7.9	7.1	19	66.6	51.8	17	32.6	28.2
	PDWTS-10C-R	10	R3/8	7.9	7.9	19	66.6	51.8	17	32.6	28.2
	PDWTS-10D-R	10	R1/2	7.9	7.9	19	66.6	51.8	17	32.6	33
	PDWTS-12A-R	12	R1/8	9.5	4.8	22	71.4	51.8	22.5	26.4	23.6
	PDWTS-12B-R	12	R1/4	9.5	7.1	22	71.4	51.8	22.5	26.4	28.2
	PDWTS-12C-R	12	R3/8	9.5	9.5	22	71.4	51.8	22.5	26.4	28.2
	PDWTS-12D-R	12	R1/2	9.5	9.5	22	71.4	51.8	22.5	26.4	33

※NPTねじ (アメリカ管用ねじ) も製作しております。

インチサイズ

品番	呼び径 d	A	d1	d2	B	L	L1	L2	L3	L4
PDWTS-3.2A-R	3.2	R1/8	2.3	4.8	12	47.3	34	13	21.3	17.8
PDWTS-3.2B-R	3.2	R1/4	2.3	4.8	12	49.4	36.1	13	23.4	23.4
PDWTS-6.35A-R	6.35	R1/8	4.8	4.8	14	53.8	39.1	15.4	23	18.8
PDWTS-6.35B-R	6.35	R1/4	4.8	4.8	14	53.8	39.1	15.4	23	23.4
PDWTS-6.35C-R	6.35	R3/8	4.8	4.8	14	59.5	44.8	15.4	28.7	26.2
PDWTS-6.35D-R	6.35	R1/2	4.8	4.8	14	63.5	48.8	15.4	32.7	33
PDWTS-9.52A-R	9.52	R1/8	7.1	4.8	17	61.4	46.2	17.2	27	20.8
PDWTS-9.52B-R	9.52	R1/4	7.1	7.1	17	61.4	46.2	17.2	27	25.4
PDWTS-9.52C-R	9.52	R3/8	7.1	7.1	17	67	51.8	17.2	32.6	28.2
PDWTS-9.52D-R	9.52	R1/2	7.1	7.1	17	67	51.8	17.2	32.6	33
PDWTS-12.7A-R	12.7	R1/8	10.4	4.8	22	72.3	51.8	23	26.3	23.6
PDWTS-12.7B-R	12.7	R1/4	10.4	7.1	22	72.3	51.8	23	26.3	28.2
PDWTS-12.7C-R	12.7	R3/8	10.4	9.7	22	72.3	51.8	23	26.3	28.2
PDWTS-12.7D-R	12.7	R1/2	10.4	10.4	22	72.3	51.8	23	26.3	33

※NPTねじ (アメリカ管用ねじ) も製作しております。

POWERFULL®-SERIES

MALE RUN TEE

ティーエルユニオン (Rねじ)

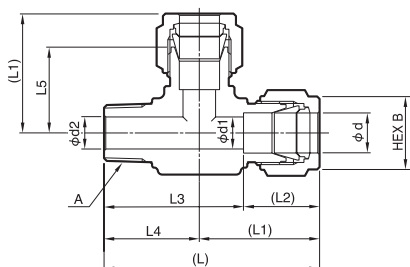
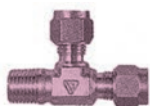

ミリサイズ	品番	呼び径 d	A	d1	d2	B	L	L1	L2	L3	L4	L5
	PDWTL-3A-R	3	R1/8	2.4	4.8	10	41.2	23.4	12.7	28.5	17.8	17
	PDWTL-3B-R	3	R1/4	2.4	4.8	10	47.8	24.4	12.7	35.1	23.4	18
	PDWTL-4A-R	4	R1/8	2.4	4.8	12	42.1	24.3	13.6	28.5	17.8	17.8
	PDWTL-4B-R	4	R1/4	2.4	4.8	12	47.7	24.3	13.6	34.1	23.4	17.8
	PDWTL-6A-R	6	R1/8	4.8	4.8	14	45.6	26.8	15.2	30.4	18.8	19.6
	PDWTL-6B-R	6	R1/4	4.8	4.8	14	50.2	26.8	15.2	35	23.4	19.6
	PDWTL-6C-R	6	R3/8	4.8	4.8	14	55.8	29.6	15.2	40.6	26.2	22.4
	PDWTL-6D-R	6	R1/2	4.8	4.8	14	64.6	31.6	15.2	49.4	33	24.4
	PDWTL-8A-R	8	R1/8	6.4	4.8	16	50.7	29.9	16.2	34.5	20.8	22.4
	PDWTL-8B-R	8	R1/4	6.4	6.4	16	55.3	29.9	16.2	39.1	25.4	22.4
	PDWTL-8C-R	8	R3/8	6.4	6.4	16	56.8	30.6	16.2	40.6	26.2	23.1
	PDWTL-8D-R	8	R1/2	6.4	6.4	16	65.6	32.6	16.2	49.4	33	25.1
	PDWTL-10A-R	10	R1/8	7.9	4.8	19	56.9	33.3	17	39.9	23.6	25.9
	PDWTL-10B-R	10	R1/4	7.9	7.1	19	61.5	33.3	17	44.5	28.2	25.9
	PDWTL-10C-R	10	R3/8	7.9	7.9	19	61.5	33.3	17	44.5	28.2	25.9
	PDWTL-10D-R	10	R1/2	7.9	7.9	19	66.3	33.3	17	49.3	33	25.9
	PDWTL-12A-R	12	R1/8	9.5	4.8	22	59.3	35.7	22.5	36.8	23.6	25.9
	PDWTL-12B-R	12	R1/4	9.5	7.1	22	63.9	35.7	22.5	41.4	28.2	25.9
	PDWTL-12C-R	12	R3/8	9.5	9.5	22	63.9	35.7	22.5	41.4	28.2	25.9
	PDWTL-12D-R	12	R1/2	9.5	9.5	22	68.7	35.7	22.5	46.2	33	25.9

※NPTねじ (アメリカ管用ねじ) も製作しております。

インチサイズ	品番	呼び径 d	A	d1	d2	B	L	L1	L2	L3	L4	L5
	PDWTL-3.2A-R	3.2	R1/8	2.3	4.8	12	41.5	23.7	13	28.5	17.8	17
	PDWTL-3.2B-R	3.2	R1/4	2.3	4.8	12	48.1	24.7	13	35.1	23.4	18
	PDWTL-6.35A-R	6.35	R1/8	4.8	4.8	14	45.8	27	15.4	30.4	18.8	19.6
	PDWTL-6.35B-R	6.35	R1/4	4.8	4.8	14	50.4	27	15.4	35	23.4	19.6
	PDWTL-6.35C-R	6.35	R3/8	4.8	4.8	14	56	29.8	15.4	40.6	26.2	22.4
	PDWTL-6.35D-R	6.35	R1/2	4.8	4.8	14	64.8	31.8	15.4	49.4	33	24.4
	PDWTL-9.52A-R	9.52	R1/8	7.1	4.8	17	51.5	30.7	17.2	34.3	20.8	23.1
	PDWTL-9.52B-R	9.52	R1/4	7.1	7.1	17	56.1	30.7	17.2	38.9	25.4	23.1
	PDWTL-9.52C-R	9.52	R3/8	7.1	7.1	17	61.7	33.5	17.2	44.5	28.2	25.9
	PDWTL-9.52D-R	9.52	R1/2	7.1	7.1	17	66.5	33.5	17.2	49.3	33	25.9
	PDWTL-12.7A-R	12.7	R1/8	10.4	4.8	22	59.8	36.2	23	36.8	23.6	25.9
	PDWTL-12.7B-R	12.7	R1/4	10.4	7.1	22	64.4	36.2	23	41.4	28.2	25.9
	PDWTL-12.7C-R	12.7	R3/8	10.4	9.7	22	64.6	36.4	23	41.6	28.2	25.9
	PDWTL-12.7D-R	12.7	R1/2	10.4	10.4	22	69.4	36.4	23	46.4	33	25.9

※NPTねじ (アメリカ管用ねじ) も製作しております。

CAP UNION

キャップユニオン

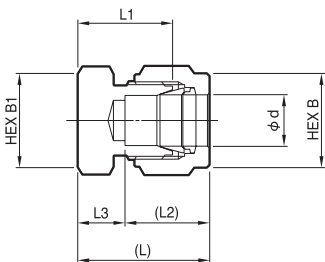

ミリサイズ	品番	呼び径 d	B	B1	L	L1	L2	L3
	PDWJC-3-R	3	10	12	19.9	13.5	12.7	7.2
	PDWJC-4-R	4	12	12	21.2	14.7	13.6	7.6
	PDWJC-6-R	6	14	14	22.9	15.7	15.2	7.7
	PDWJC-8-R	8	16	16	24.5	17	16.2	8.3
	PDWJC-10-R	10	19	19	26.4	19	17	9.4
	PDWJC-12-R	12	22	22	28.8	19	22.5	6.3

インチサイズ	品番	呼び径 d	B	B1	L	L1	L2	L3
	PDWJC-3.2-R	3.2	12	12	20.2	13.5	13	7.2
	PDWJC-6.35-R	6.35	14	14	23.4	16	15.4	8
	PDWJC-9.52-R	9.52	17	17	25.9	18.3	17.2	8.7
	PDWJC-12.7-R	12.7	22	22	29.4	19.1	23	6.4

PLUG UNION

プラグユニオン

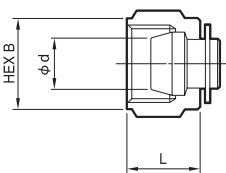

ミリサイズ	品番	呼び径 d	B	L
	PDWJP-3-R	3	10	11.8
	PDWJP-4-R	4	12	11.9
	PDWJP-6-R	6	14	12.6
	PDWJP-8-R	8	16	13.4
	PDWJP-10-R	10	19	15
	PDWJP-12-R	12	22	17.4

インチサイズ	品番	呼び径 d	B	L
	PDWJP-3.2-R	3.2	12	11.8
	PDWJP-6.35-R	6.35	14	12.6
	PDWJP-9.52-R	9.52	17	14.2
	PDWJP-12.7-R	12.7	22	17.4

POWERFULL®-SERIES

FRONT RING

フロントリング

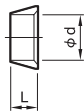

ミリサイズ	品番	呼び径 d	L
	PDW-3S-R	3	4.9
	PDW-4S-R	4	4.9
	PDW-6S-R	6	4.9
	PDW-8S-R	8	4.9
	PDW-10S-R	10	4.9
	PDW-12S-R	12	7.3
インチサイズ	品番	呼び径 d	L
	PDW-3.2S-R	3.2	4.9
	PDW-6.35S-R	6.35	4.9
	PDW-9.52S-R	9.52	4.9
	PDW-12.7S-R	12.7	7.3

BACK RING

バックリング

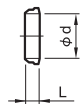

ミリサイズ	品番	呼び径 d	L
	PDW-3R-R	3	2.6
	PDW-4R-R	4	2.6
	PDW-6R-R	6	2.6
	PDW-8R-R	8	2.6
	PDW-10R-R	10	2.6
	PDW-12R-R	12	3.8
インチサイズ	品番	呼び径 d	L
	PDW-3.2R-R	3.2	2.6
	PDW-6.35R-R	6.35	2.6
	PDW-9.52R-R	9.52	2.6
	PDW-12.7R-R	12.7	3.8

NUT

ナット

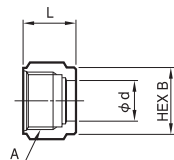

ミリサイズ	品番	呼び径 d	A	B	L
	PDW-3N-R	3	5/16-20UN	10	11.8
	PDW-4N-R	4	3/8-20UN	12	11.9
	PDW-6N-R	6	7/16-20UNF	14	12.6
	PDW-8N-R	8	1/2-20UNF	16	13.4
	PDW-10N-R	10	5/8-20UN	19	15
	PDW-12N-R	12	3/4-20UNEF	22	17.4
インチサイズ	品番	呼び径 d	A	B	L
	PDW-3.2N-R	3.2	5/16-20UN	12	11.8
	PDW-6.35N-R	6.35	7/16-20UNF	14	12.6
	PDW-9.52N-R	9.52	9/16-20UN	17	14.2
	PDW-12.7N-R	12.7	3/4-20UNEF	22	17.4

● 配管を行う前に

1-チューブは

- 材質は、「質別O」（なまし）銅管又は、「質別1/2H」銅管を使用して下さい。
- 外径精度は、±0.1mm以内のものを使用して下さい。
- チューブ端から30mm以内に目視にて発見できる縦キスのないものを使用して下さい。又、異物の付着があれば取り除いて下さい。
- 呼び径毎のチューブ肉厚は以下を参照下さい。

2-チューブは継手締付け前に、あらかじめ所定の長さにて切断されたものをご使用下さい。継手の締付けを終えた後、チューブカッター等にて切断すると、継手シール部に曲げ応力が生じ継手に悪影響を与え漏洩の原因になります。

3-チューブの切断はチューブカッターにて行って下さい。やむを得ず切断機等にて切断する場合、軸芯に対して直角に切断し外周のバリ取りはヤスリを使って45°の角度にて外から内に向かってバリを削り取って下さい。内周のバリはキサゲまたは丸ヤスリにて取り去って下さい。バリ取り後のバリが配管内に残らないようご注意ください。

「質別O」銅管ご使用の場合

呼び径 メートルサイズ	インチサイズ	使用呼び肉厚(mm)
3	3.2 (1/8 ^{OD})	0.5
4	—	0.8
6	6.35 (1/4 ^{OD})	1~1.5
8,10	9.52 (3/8 ^{OD})	1~1.5
12	12.7 (1/2 ^{OD})	1.2~1.5
—	19.05 (3/4 ^{OD})	1.5~2

「質別1/2H」銅管ご使用の場合

呼び径 メートルサイズ	インチサイズ	使用呼び肉厚(mm)
6	6.35 (1/4 ^{OD})	0.8
8,10	9.52 (3/8 ^{OD})	0.8
12	12.7 (1/2 ^{OD})	1.2

4-チューブの曲げ加工は、あらかじめサイズの合ったチューブベンダー等にて必要な曲げ加工を行って下さい。曲げ加工の寸法は原則として下記寸法以上を取って下さい。

D (呼び径)	L L1	R L2 (最小寸法)
6, 6.35	21	17
8	22	18
10, 9.52	24	19.5
12, 12.7	31	26

L1：チューブ直管部最小寸法

L2：チューブ直管部極限最小寸法が必要な場合のみ使用

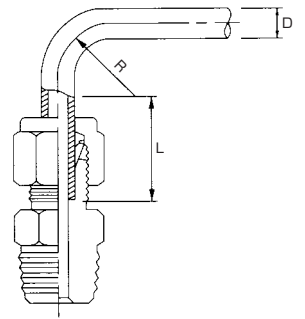

● 継手締付け手順

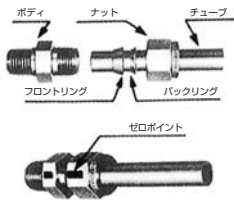

継手は左記の順序にて、正しく装着されているか確認して下さい。順序を間違えると漏洩の原因になります。

継手ボディショルダー部に突当たるまでチューブを差込み、ナットが廻らなくなるまで手で締付けます。そして本体とナットに合マークを付けて下さい。これをゼロポイントとします。



ゼロポイントの位置より、1/4回転にナットを締付けて下さい。これで完了です。

- 注1 呼び径4又は3.2 (1/8^{OD}) 以下のサイズについては、3/4回転ナットを締付けて下さい。
注2 プラグ (PDWJPTタイプ) については、サイズに関係なく、1/4回転ナットを締付けて下さい。

● 再締付け要領

1-再締付け要領

ナットを指で廻らなくなるまで十分に締付けた後に、約1/6回転スパナにて締付けを行って下さい。

(注) 締付け後の位置は、元の位置もしくは、わずかに進んだ位置になっていることを確認して下さい。

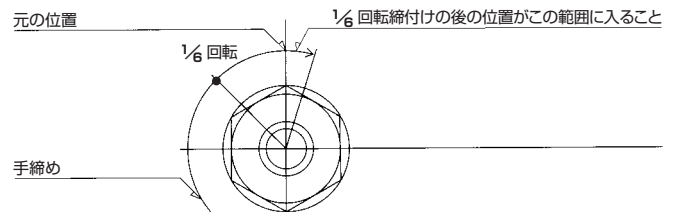

● 予備締め

1-締付け作業が行いにくい場合、たとえば高所での配管やスパナが使いにくい狭い場所での配管はうまく施工できないことがよくあります。このような場合、あらかじめ作業のやりやすい場所にて予備締めを行ってから、本締め作業を行って下さい。

2-要領は作業のやりやすい場所にてナットを指で締付け、指で廻らなくなった時点（ゼロポイント）からスパナにて1回転ナットを締付け、次にナットを指で回転するまで緩め、本配管の場所にて再び廻らなくなった時点から、1/2回転、スパナにて締付けを行って下さい。これで完了です。

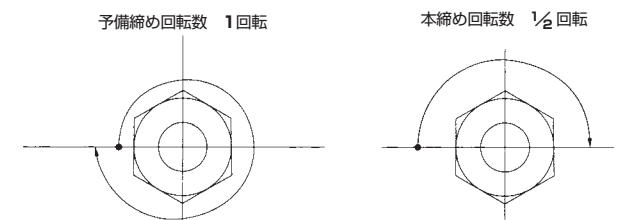

● 配管作業における注意点

1-締付けに使用するスパナは、継手六角対辺に合ったものをご使用して下さい。

2-継手締付けの際には必ず、本体をスパナ、モンキーにて確実に固定してナットの締付けを行って下さい。ナットを固定した状態にて、本体を回転させ締付けることは絶対にしないで下さい。

a. ハーフユニオンの場合

本体側にもスパナを使って下さい。

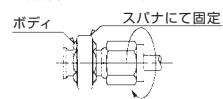

b. ストレートユニオンの場合

本体を固定してナットを左右どちらか片側から締付けを行って下さい。本体を固定せずに、ナットとナットでの締付けは絶対にしないで下さい。

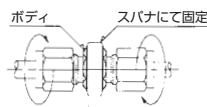

c. ティーユニオンの場合

本体を固定して締付け順序は必ず立上りの箇所から締付け作業を行って下さい。立上りの箇所を作業のやりやすい場所にて、予備締めを行っておくと、より確実に配管作業ができます。



d. 締付けを終えたエルボユニオンの方向を変える場合

この場合、必ず一度継手Aを覆った後、方向を変えて下さい。締付けた状態にて継手の方向を変えた場合継手内部にむしれ現象が起こり、漏洩が発生し増し締めを行っても漏洩が止まらない場合があります。

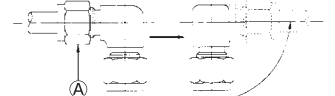

- 3-長配管を行う場合は、管がたわまないように適当な箇所にて管を保持する必要があります。
a. 振動の少ない配管の場合…2m以内にサポート b. 振動の激しい配管の場合…1m以内にサポート

● その他

フジキンのパワフルロックは長年の実験研究により開発されたものであり厳重な品質管理を行っておりますので、正しい施工方法により、作業を行えば漏洩の発生することはありませんが、次に漏洩が発生した場合の処置について述べます。

1-締付け作業の困難な場合や、斜め配管の場合、漏洩の発生する事があります。この場合一度圧力を抜いた後、規程の締付値よりナットを1/6回転程度増し締めして下さい。それでも漏洩した場合、一度ナットを緩めた後、再度1/6回転ナットの締付けを行って下さい。

2-数回の増し締めを行っても漏洩する場合

- 無理な施工をした事によって継手に傷がついた為
- 流体による部品の不良の為
- 漏洩試験流体が配管内に溜まっており、使用流体との反応によって腐食性の流体が発生したことによる腐食の為
- 継手、フロントリング・バックリングの入れ間違いの為
- 継手と管とのサイズ違いの為

以上数回の増し締めを行っても漏洩が発生する場合には、上記のような原因がありますので、詳しい使用状態を調べた後、フジキンへご相談下さい。

Fujikin®



「超・極・微とファイン・クリーン・グリーン」の最先端機器は宇宙環境創りの一



URL <http://www.fujikin.co.jp/> E-mail info@fujikin.co.jp



2005年 内閣総理大臣表彰
第一回ものづくり日本大賞
「優秀賞」受賞



フジキン は eco 検定サポート企業です。
エコピブルを応援します。
URL:<http://www.eco-people.jp/>



携帯向けURL